



บริษัท ศรีทอง เอ็นจิเนียริ่ง จำกัด
 Sritong Engineering Co., Ltd.
 金興工程有限公司 (スリトン・エンジニアリング)

ครบ 55
 Anniversary
 創立記念



55
 Year
 周年



จำหน่ายอุปกรณ์
 ไฮดรอลิกและนิวแมติกครบวงจร
 Hydraulic & Pneumatic
 油压機器 空压機器

NACHI

CASAPPA
 FLUID POWER DESIGN

walvoil
 HYDRAULIC CONTROL SYSTEMS

PMP
 INDUSTRIES

HYSTAR

IGH

KAMUI_{FS}

COOLBIT

INTERMAGNUSI

WLP ZENLOON

SHAKO

CHANTO

☎ 483,485,487,489 Rama 2 Soi 21 Bangmod Chomthong Bangkok 10150

☎ Tel : +66 (0) 2428-4171 to 77

✉ E-mail : sales@sritong.co.th

☎ Fax : +66 (0) 2428-4178

🌐 Website : www.sritong.co.th



www.sritong.co.th



@sritong



@sritonghydraulic

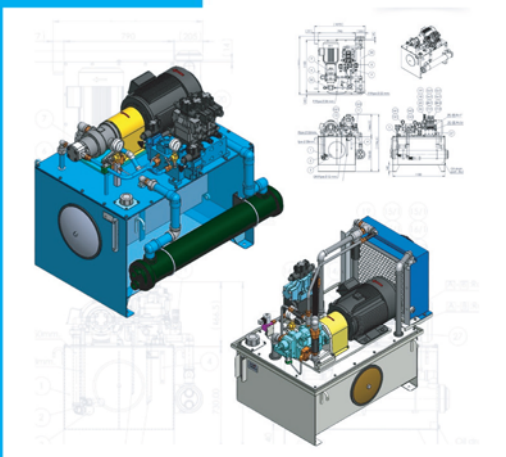

บริษัท ศรีทอง เอ็นจิเนียริ่ง จำกัด ก่อตั้งขึ้นในปี พ.ศ. 2512 และเป็นหนึ่งในบริษัท ผู้บุกเบิกการนำเข้าและจัดจำหน่ายอุปกรณ์ไฮดรอลิกในประเทศไทย โดยเริ่มต้นจากการ เป็นตัวแทนนำเข้าอุปกรณ์ไฮดรอลิกคุณภาพสูงแบรนด์ Nachi จากประเทศญี่ปุ่น อย่างเป็นทางการ

ปัจจุบัน บริษัทฯเป็นศูนย์กลางคลังสินค้าและจัดจำหน่ายอุปกรณ์ไฮดรอลิก Nachi ที่ใหญ่ที่สุดนอกประเทศญี่ปุ่น บริษัทฯ จัดจำหน่ายอุปกรณ์ไฮดรอลิกและ นิวแมติก, กระบอก, แกนและท่อสำหรับกระบอก, ข้อต่อและท่อทางเดินน้ำมัน, ชุดต้นกำลัง ระบบอินเวอร์เตอร์ รวมถึงอุปกรณ์สำหรับระบบหล่อลื่น, จาระบี และสารหล่อเย็น ตลอดจนอุปกรณ์อื่นๆที่เกี่ยวข้องกับระบบเครื่องจักร โดยสามารถจัดหาและปรับแต่ง ให้ตรงตามความต้องการเฉพาะของลูกค้า

เราพร้อมให้บริการแบบครบวงจร ตั้งแต่การให้คำปรึกษาทางเทคนิค การออกแบบ วงจรไฮดรอลิก ด้วยซอฟต์แวร์ 3D ไปจนถึงการรับประกันประกอบชุดต้นกำลัง ด้วยพื้นที่ คลังสินค้าขนาดกว่า 2,500 ตารางเมตร และรายการสินค้าในสต็อกมากกว่า 5,000 รายการ พร้อมให้บริการแก่ลูกค้ากว่า 15,000 โรงงานทั่วประเทศ ที่ไว้วางใจ ในคุณภาพ และมาตรฐานของเราอย่างต่อเนื่อง

公司成立于1969年，是泰国最早引进液压元件进行销售的公司之一。最初，我们从日本引进了NACHI（不二越）品牌的液压元件。

如今，我们是 NACHI 液压元件的最大仓储中心，规模仅次于日本。公司销售液压和气动元件、液压缸、油压钢管和硬铬轴心、接头和油管、油压动力单元、变频油压单元、油和脂润滑系统及冷却液泵，以及其他根据客户需求的设备系统相关产品。

我们提供一站式服务，包括咨询服务、使用3D软件进行设计，以及全套系统的组装。

凭借超过2,500平方米的仓储空间和5,000多种产品，我们已为全国超过15,000家工厂提供值得信赖的服务。

Sritong Engineering Co., Ltd. was established in 1969 and is one of the pioneering companies in importing and distributing hydraulic equipment in Thailand. The company began as the official importer and distributor of high-quality hydraulic products from the Nachi brand of Japan.

Today, we are the largest Nachi hydraulic equipment warehouse and distribution center outside Japan. Our product range includes hydraulic and pneumatic equipment, cylinders, power units, inverter system, as well as lubrication systems, grease, and coolants. We can source and customize products to meet the specific requirements of our customers.

We provide end-to-end services, from technical consultation and 3D hydraulic circuit design to power unit assembly. Our 2,500 sqm warehouse, with over 5,000 items in stock, supports more than 15,000 factories nationwide who trust our quality and standards.

スリトン1969年設立のNACHI油圧部品及びその他の付属品代理店です。現在日本国外において最大のNACHIコンポーネント在庫倉庫となります。ポンプ、バルブ、比例弁、シリンダー、パイプ、継手、パワーユニット、インバーターシステム等から産業及びモバイルの両方の用途に対応する油圧部品の全範囲を提供しております。また空気圧コンポーネント、オイル、グリース潤滑システムもご紹介します。

当社サービスは修理、メンテナンス及び3Dソフトウェアによる設計も含まれます。2,500平方メートルの当社倉庫では5,000以上の部品をご用意しています。

メーカー名:

ASK、アクト電機工業、神威産業、協和、鷺宮製作所、サンエス工業、大幸機器、大生工業、太平洋システム工業、トリプルアール、長野計器、中村工機、中村自工、日本アキュムレータ、ノーケン、兵田工業、廣瀬バルブ工業、富士エンジニアリン



PVS, PZS, PZ



VDS, VDR, VDC



IPH



UVN, USV, UVD, UVC



OR, OG, OCY, OC, OCP



SS, SA, SE, SL, SNH



DSS, DSA



UPS



R, RSS, RSA, RIS



FT, TS, TN, TL



EPR, ER, EGB, ESD



EBA, EDA, EDC, ERD, EDX



EMA, EMC, EBA



HT, HTS, HF, HFS

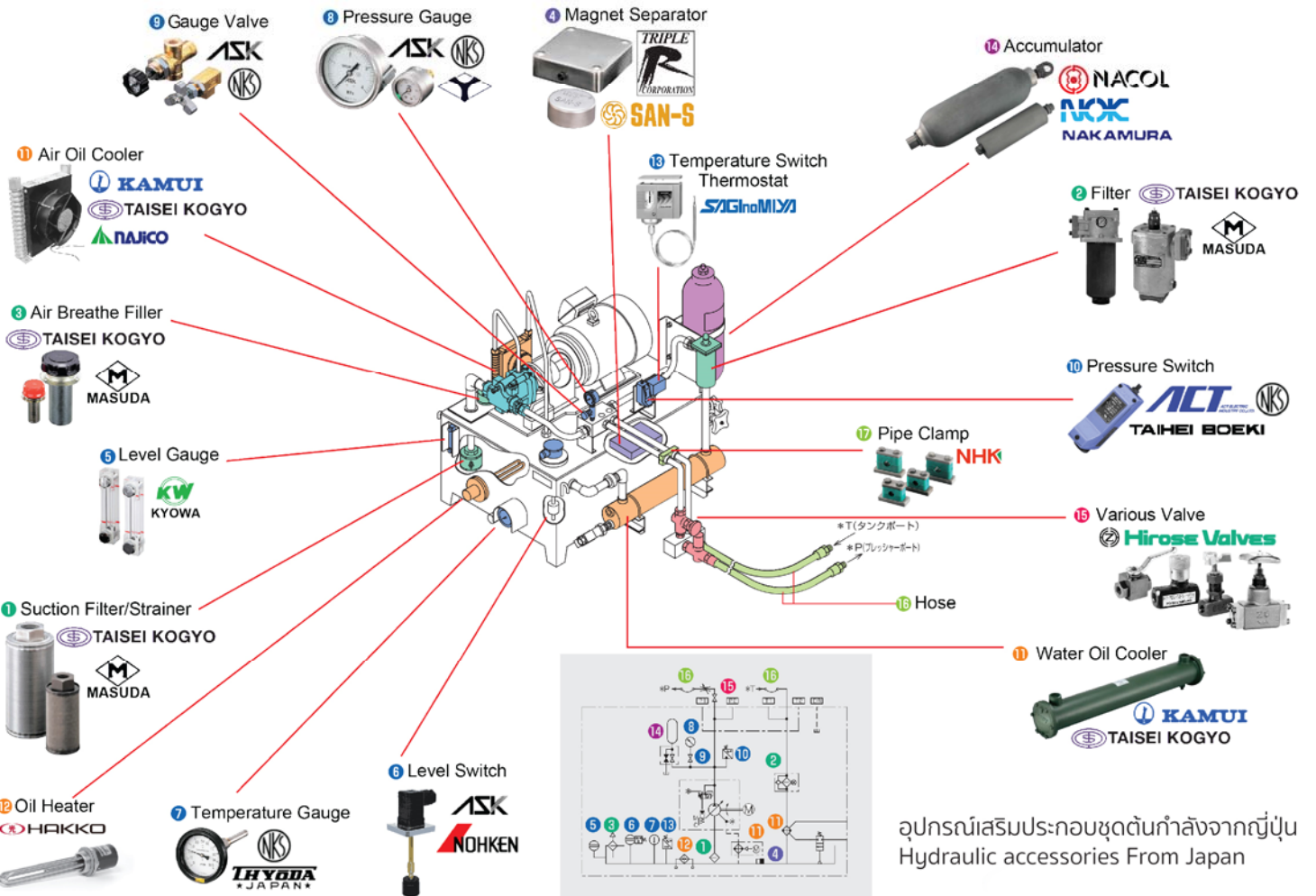

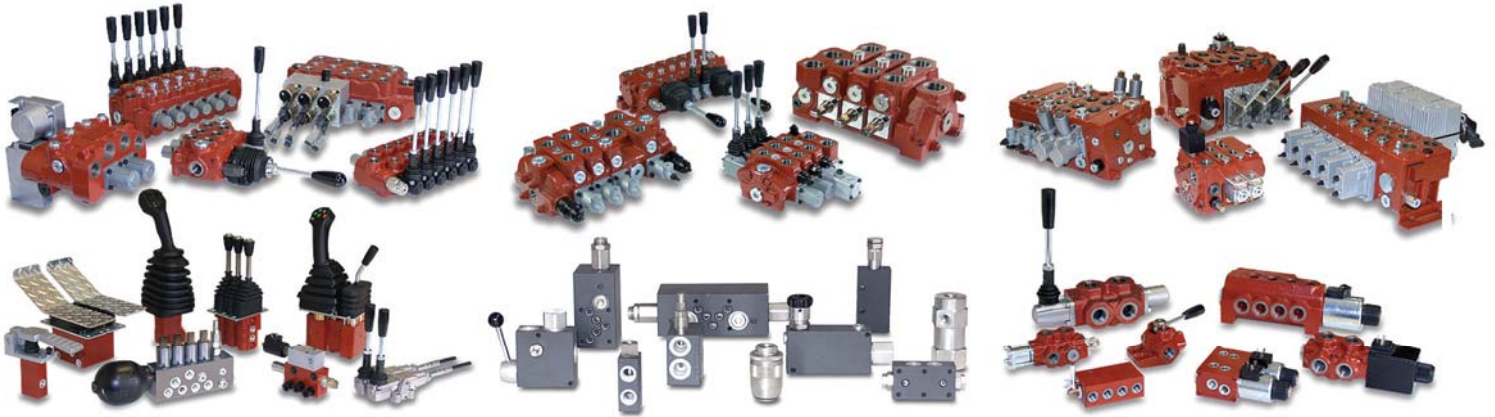

V10, V20, V2010, V2020

V, VQ, SQP

T6C, T6D, T6CC, T6CCM



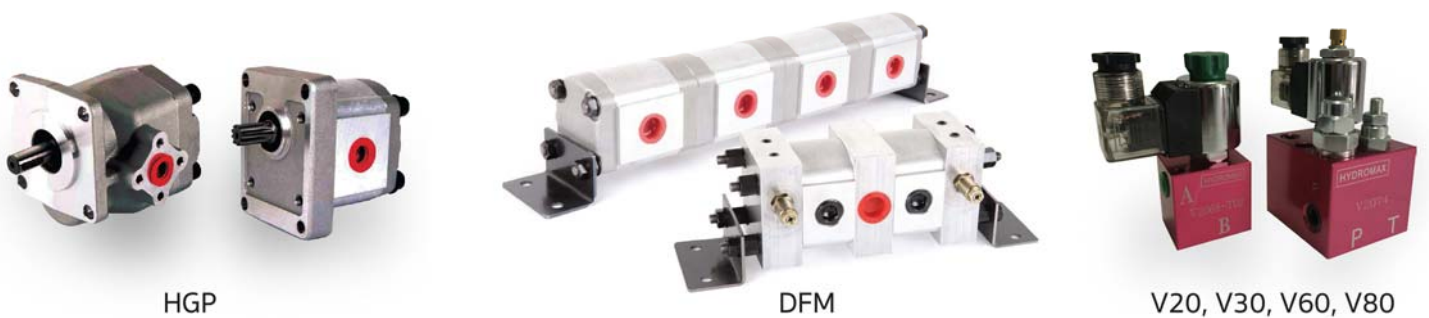



ปั๊มและมอเตอร์ ระบบไฮดรอสแตติกไดรฟ์
สำหรับรถโม่ปูนและรถเครื่องจักรการเกษตร
Hydrostatic transmission pump and motor
for mixer truck and mobile machine



PMH P



MCF



PMB 6.0



PMB5EC



SMF, MK



GR



Electric Drive

Hydraulus

ปั๊มไฮดรอลิกสำหรับรถดั้มพ์
Hydraulic pump for dump truck



KP75B



KP1405A



วาล์วควบคุมอัตราการไหล
สั่งงานโดยทางกล และไฟฟ้า
Mechanical and solenoid
operated flow control valve



ระบบถ่ายเทความร้อนน้ำมันโดยพัดลม
Air cooling solution



มอเตอร์ไฟฟ้าพร้อมคัปปลิงสำหรับ
ต่อโดยตรงกับปั๊มไฮดรอลิก
Electric motor with built in coupling
for hydraulic pump



อุปกรณ์เสริมประกอบชุดต้นกำลัง Hydraulic Accessories



ข้อต่อตาไก่ สำหรับท่อไฮดรอลิก
DIN 2353/ISO 8434-1

Hydraulic bite type (profile ring)
fittings DIN 2353/ISO8434-1

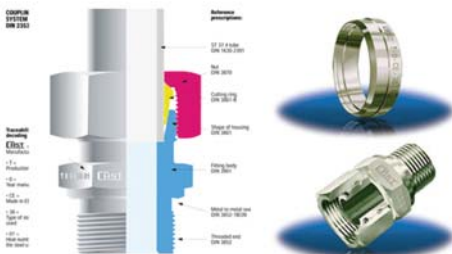

ท่อเหล็กขัดในและเพลาชุบฮาร์ดโครม
Honed Skiving Seamless Tube
and Hard Chromed Bar



ท่อเหล็กไร้ตะเข็บ สำหรับทางเดินน้ำมัน
DIN 2391C, ST37.4
Carbon steel seamless pipe,
DIN 2391C, ST37.4



รับผลิตและออกแบบ ตามการใช้งาน

- ๑๕๕ ชุดต้นกำลังไฮดรอลิก (Customized Power Unit)
- ๑๕๕ กระบอกไฮดรอลิก (Customized Cylinder)
- ๑๕๕ ชั๊พวียน (Customized Manifold Block)

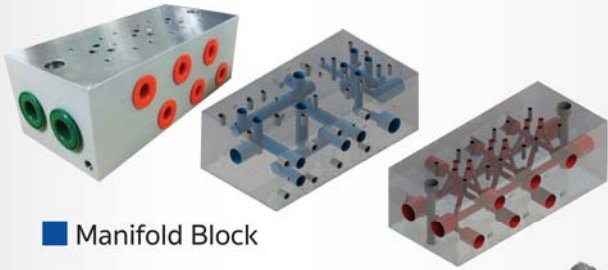

Manifold Block



Sritong Power Unit

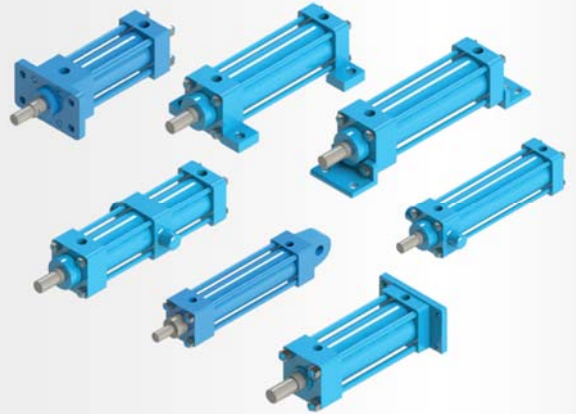

Hydraulic Cylinder

NACHI ชุดต้นกำลังไฮดรอลิก รุ่นอินเวอร์เตอร์ ประหยัดพลังงาน
Energy-saving variable pump unit
NSPI series Inverter-driven Hydraulic Unit



Hydroven
Hydraulic Energy

ชุดมินิพาวเวอร์แพค สำหรับรถและ
เครื่องจักรเคลื่อนที่อื่น ๆ
DC, AC Power Pack for mobile machine

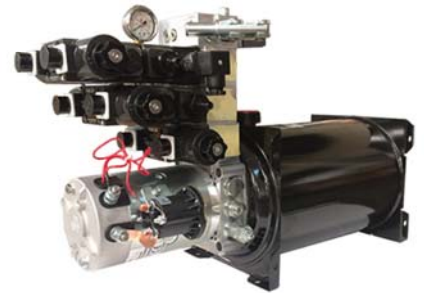

WLP ZENLOON ระบบจ่ายน้ำมันหล่อลื่น จารบี และสารหล่อเย็น
Oil and grease lubrication system and coolant pump



ROP-1A



ROP-2HA



ROP-3HA



DRA



KCL



WLA-6



MIC-160



MIC-200



WLG-7



WLMG-7A



D



DP



RY

High-precision

Reliable

Low power

High-efficiency

ส่งออก
อันดับ 1



**Manufactured
by Automation**

E·MC PNEUMATICS

Eternal Automation Group



E·MC โรงงานผลิตอุปกรณ์นิวแมติก ส่งออกอันดับ 1 ของจีน กว่า 118 ประเทศทั่วโลก ประสบการณ์กว่า 20 ปี พร้อมการเน้นพัฒนาคุณภาพ และการผลิตแบบอัตโนมัติทำให้ได้รับการยอมรับในประเทศเยอรมันและสหรัฐอเมริกาอันเป็นตลาดส่งออกหลักของ E·MC ในปัจจุบัน

As the fastest growing local company of automation industry, with more than 20 years efforts and hard work, E·MC has accumulated rich experiences and successfully constructed the most broad sales network in China, including 118 countries overseas marketing service network.

The past achievements laid the status of E·MC today as the No.1 biggest export pneumatic manufacturer in China.

การแมชชีนนิ่ง 80% และการประกอบ 70% ทำงานด้วยระบบอัตโนมัติและหุ่นยนต์
Machining 80%, Assembly 70% by Automation Line